

**Partenaires  
pour des installations  
de conditionnement**

Manchons **MF**<sup>™</sup> sans jonction  
pour ensacheuses verticales



**Conditionnement**

## Manchons pour ensacheuses verticales

Chiorino produit une large gamme de manchons sans jonction en élastomère **MF** fournissant des prestations de haut niveau, convenant au conditionnement de tout type de matériau (film en polyéthylène et PVC, papier, tissu, etc.).

Si nécessaire, il est possible d'installer, sur le côté interne, une **courroie dentée**, afin de garantir un mouvement totalement synchrone et éviter les risques de glissement.



### MANCHONS **MF** SANS JONCTION

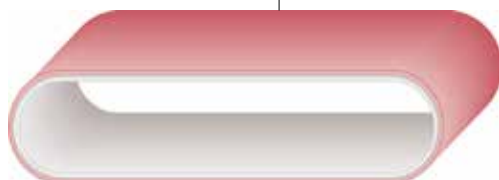

**MF**<sup>TM</sup>



### Élastomère Chiorino fournissant des prestations de haut niveau

- Excellentes propriétés d'entraînement
- Excellente résistance à l'abrasion
- Résilience importante
- Pas de craquelures

### POINTS CLÉS



- Surface absolument régulière grâce à la technologie sans fin (absence de jonction)
- Coefficient de frottement superficiel important et constant
- Flexibilité très élevée
- Régularité d'épaisseur absolue sur toute la longueur et la largeur du manchon
- Stabilité dimensionnelle parfaite
- Précision dans l'exécution de fraisage de rainures, de perforations

### BENEFICES

- Extrême précision dans la production grâce au coefficient de frottement important et constant
- Longue durée de vie grâce à l'excellente résistance à l'usure et à l'abrasion
- Convenant aux vitesses élevées
- Gains de temps et économies, car aucune lubrification n'est nécessaire
- Conviennent à n'importe quel type de matériau d'emballage

# Typologies de construction

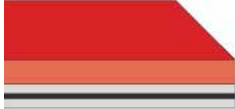
Les manchons **MF** peuvent être fournis en associant différentes configurations.

<p><b>Couvertures standard</b></p> <p> <span style="color: #e91e63;">■</span> <b>L:</b> framboise 35 Sh.A  <span style="color: #fff9c4;">□</span> <b>HS W:</b> blanc 40 Sh.A  <span style="color: #9c27b0;">■</span> <b>R:</b> pourpre 45 Sh.A  <span style="color: #d97023;">■</span> <b>B:</b> beige 55 Sh.A         </p> <p>Des couvertures spéciales sont disponibles sur demande.</p>			
	<p><b>Manchon élastique (sans âme textile)</b></p> <p>Deux couches en élastomère:</p> <ul style="list-style-type: none"> <li>Couche externe: coefficient de frottement élevé;</li> <li>Couche interne: excellente résistance à l'usure.</li> </ul>	<p><b>Manchon à âme de traction en polyester</b></p> <ul style="list-style-type: none"> <li>Couche externe: coefficient de frottement élevé;</li> <li>Âme de traction en polyester à haute résistance à l'usure et bas coefficient de frottement.</li> </ul>	<p><b>Manchon à courroie dentée en caoutchouc ou en polyuréthane</b></p> <ul style="list-style-type: none"> <li>Deux types de courroies dentées peuvent être installés sur le côté interne:</li> <li>Caoutchouc: aussi bien avec un pas métrique qu'en pouces;</li> <li>Polyuréthane: avec un pas métrique.</li> </ul>

## Données techniques

### Manchons **MF**

Type	Âme de traction	Couche supérieure			Couche inférieure			Épaisseur totale mm	Traction 1% d'allong. N/mm	Résistance température	
		matière	couleur	Sh.A	matière	couleur	Sh.A			min. °C	max. °C
<b>MF R-052</b>	---	élastomère	pourpre	45	élastomère	pourpre	45	5÷15	0.1 <sup>1</sup>	-20	+100
<b>MF R-053</b>	---	élastomère	pourpre	45	élastomère	noire	65	5÷15	0.1 <sup>1</sup>	-20	+100
<b>MF L-300</b>	PET	élastomère	framboise	35	---	noire	---	6÷12	10.0	-20	+100
<b>MF HS W-300</b>	PET	élastomère	blanche	40	---	noire	---	6÷12	10.0	-20	+100
<b>MF R-300</b>	PET	élastomère	pourpre	45	---	noire	---	6÷12	10.0	-20	+100
<b>MF B-300</b>	PET	élastomère	beige	55	---	noire	---	6÷12	10.0	-20	+100

### Manchons dentés **MF**

Type	Âme de traction	Couche supérieure			Couche inférieure			Max. traction 1% d'allong. N/mm	Résistance température	
		matière	couleur	Sh.A	matière	couleur	Sh.A		min. °C	max. °C
<b>MF D-G L</b>	PET	élastomère	framboise	35	courroie dentée caoutchouc	noire	90	0,4	-20	+100
<b>MF D-G HS W</b>	PET	élastomère	blanche	40	"	"	90	0,4	-20	+100
<b>MF D-G R</b>	PET	élastomère	pourpre	45	"	"	90	0,4	-20	+100
<b>MF D-G B</b>	PET	élastomère	beige	50	"	"	90	0,4	-20	+100
<b>MF D-U L</b>	PET	élastomère	framboise	35	courroie dentée polyuréthane	blanc/transparents ou jaune	90	0,4	-20	+100
<b>MF D-U HS W</b>	PET	élastomère	blanche	40	"	"	90	0,4	-20	+100
<b>MF D-U R</b>	PET	élastomère	pourpre	45	"	"	90	0,4	-20	+100
<b>MF D-U B</b>	PET	élastomère	beige	50	"	"	90	0,4	-20	+100

<sup>1</sup> Traction N/mm<sup>2</sup> 10% d'allongement.

Valeurs déterminées en conditions ambiantes normales. Elles peuvent être modifiées sans avis préalable.

# Pieces de rechange OEM

La vaste gamme de manchons  convient à toutes les ensacheuses verticales les plus communes.

OEM	Dimensions	Réalizations spéciales								
		Surface lisse	Perforé	Trous ovales	Rainurage sur le côté denté	Têtes fraisée	Fentes horizontales	Fentes verticales	Fentes diagonales gauches	Fentes diagonales droites
BOSCH	50T10 920 x 4.5 mm				●				●	
	50T10 920 x 4.5 mm				●					●
	50T10 920 x 4.5 mm				●		●			
	37T10 920 x 4.5 mm				●		●			
FUJI MACHINERY	40-S8M-632 x 4.0 mm		●		●					
HAYSEN	24 x 606 x 6.2 mm									
	24 x 708 x 6.2 mm									
	280XL094 x 6.4 mm									
	280XL044 x 6.4 mm									
ILAPAK	270L 100 x 7.0 mm									
	270L 100 x 7.0 mm									
	50T10 530 x 4.0 mm				●				●	●
	50T10 720 x 4.0 mm				●				●	●
	50T10 440 x 6.4 mm									
	25T10 560 x 6.4 mm									
	50T10 720 x 4.0 mm				●			●		
	50T10 530 x 4.0 mm				●			●		
25T10 440 x 6.4 mm										
ISHIDA	255H1 50 x 3.0 mm		3 rangées		●					
KLIKLOK-WOODMAN	240XL1 50 x 6 mm									
	240XL1 50 x 6 mm	●								
MATRIX PACKAGING	800-5M-25 x 4.8 mm									
PACKAGE MACHINERY	3.00" x 35.00" x .16"		3 rangées							
	3.00" x 35.00" x .16"		3 rangées							
PACMAC	.938" x 27.875" x .245"									
RICCIARELLI	45 x 465 x 12.00 mm									
ROVEMA	50T10 630 x 6 mm				●					
	50T10 630 x 5 mm				●	●				
	50T10 630 x 6.4 mm									
	50T10 630 x 5 mm				●	●				
	30T10 630 x 5 mm				●	●				
	29T10 630 x 6.4 mm				●					
	50T10 780 x 4.5 mm				●	●				
SANDIACRE	225L094 x 6.5 mm									
	270L098 x 4.5 mm				●				●	
	270L098 x 4.5 mm				●				●	
SIMIONATO	255L 150 x 8.0 mm									
TNA	367L 051 x 4.5 mm		●							
	367L 051 x 4.5 mm			●						
TRIANGLE PACKAGING	340XL1 78 x .08"				●				●	

# Réalisations spéciales

Les manchons **MF** sans jonction peuvent être fournis avec des usinages spéciaux selon les plans du Client.

## Fentes diagonales et rainurage sur le côté denté

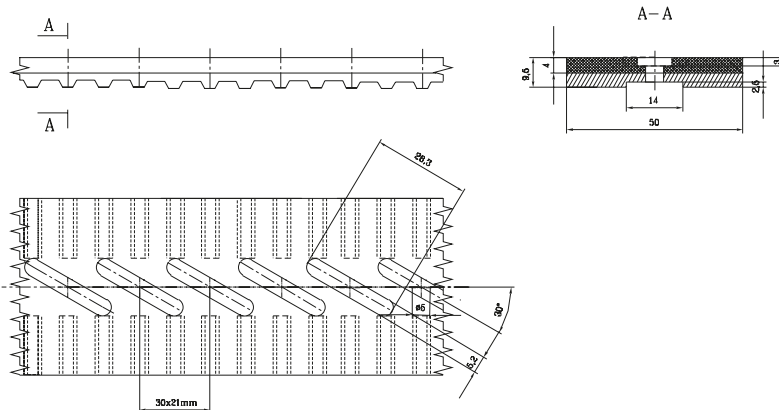

## Têtes fraisées et rainurage sur le côté denté

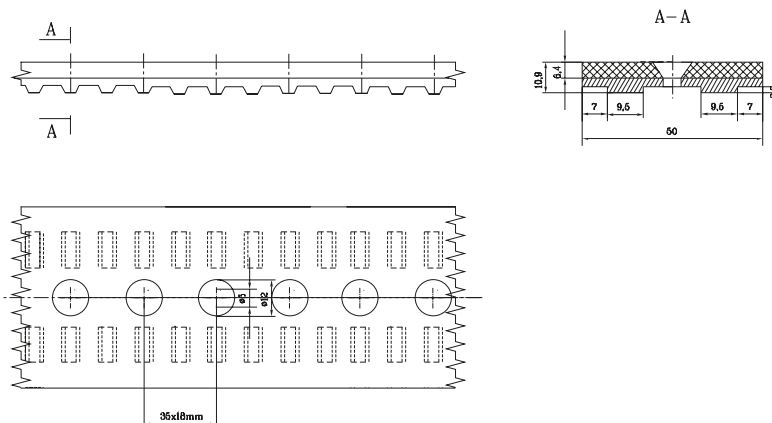

## Fentes verticales et rainurage sur le côté denté

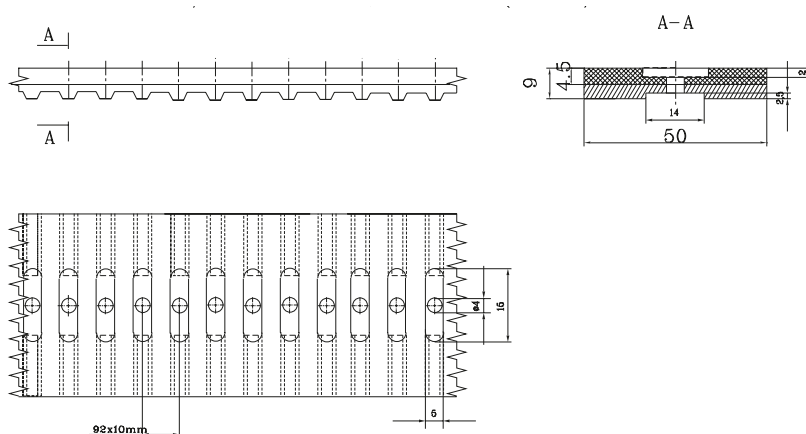

## FILIALES CHIORINO

### Afrique du Sud

CHIORINO SOUTH AFRICA (PTY) LTD.  
Johannesburg  
Tel. +27-11-3971268  
sales@chiorino.co.za  
www.chiorino.com

### Allemagne

CHIORINO GmbH  
Mainz  
Tel. +49-(0)6131-55449-0  
info@chiorino.de  
www.chiorino.de

### Amérique

CHIORINO AMERICA  
Newark, DE  
Tel. +1-302-292-1906  
info@chiorino.us  
www.chiorino.us

### Australie

CHIORINO AUSTRALIA PTY. LTD.  
Brisbane  
Tel. +61-7-3274 1900  
sales@chiorino.com.au  
www.chiorino.com.au

### Benelux

CHIORINO BENELUX B.V.  
Utrecht, - Pays Bas  
Tel. +31-30-2413060  
chiorino@chiorino.nl  
www.chiorino.nl

### Biélorussie

CHIORINO-K  
Minsk  
Tel. +375-17-2804578  
general@chiorino.ru  
www.chiorino.ru

### Chine

CHIORINO ASIA Ltd.  
Hong Kong  
Tel. +852-397-10818  
info@chiorino.asia  
www.chiorino.asia

### CHIORINO LIAISON OFFICE

Shanghai  
Tel. +86-21-37831019  
info@chiorino.cn  
www.chiorino.cn

### Espagne

CHIORINO IBERICA S.A.  
Rubí, Barcelona  
Tel. +34-93-5860480  
chiorino@chiorino.es  
www.chiorino.es

### France

CHIORINO SAS  
Lagny, Paris  
Tel. +33-1-64304075  
chiorino.paris@chiorino.fr  
www.chiorino.fr

### Grande Bretagne

CHIORINO U.K. Ltd.  
Featherstone  
Tel. +44-1977-691880  
sales@chiorino.co.uk  
www.chiorino.co.uk

### Hongrie

CHIORINO Kft.  
Szigetszentmiklós, Budapest  
Tel. +36-24525930  
mail@chiorino.hu  
www.chiorino.hu

### Inde

CHIORINO INDIA  
Salcete Goa  
Tel. +918-322-782454  
info@chiorino.in  
www.chiorino.in

### Italie

CHIORINO PARMA s.r.l.  
Parma  
Tel. +39-0521-292236  
chiorinoparma@chiorino.com

### CHIORINO VENETO s.r.l.

Colle Umberto (TV)  
Tel. +39-0438-430460  
chiorinoveneto@chiorino.com

### Pologne

CHIORINO Sp. z o.o.  
Bydgoszcz  
Tel. +48-(0)52-3487708  
chiorino@chiorino.com.pl  
www.chiorino.com.pl

### Portugal

CHIORINO PORTUGAL, LDA  
Alfena Valongo, Porto  
Tel. +351-229684442  
geral@chiorino.pt  
www.chiorino.pt

### Roumanie

CHIORINO srl  
Cluj Napoca  
Tel. +40-264-432977  
chiorino@chiorino.ro  
www.chiorino.ro

### Suisse

CHIORINO SCHWEIZ GmbH  
Wetzikon  
Tel. +41-(0)43-3116001  
info@chiorino.ch  
www.chiorino.ch

## DISTRIBUTEURS CHIORINO

Albanie  
Arabie Saoudite  
Argentine  
Arménie  
Autriche  
Azerbaïdjan  
Bangladesh  
Belgique  
Bolivie  
Bosnia-Herzegovina  
Botswana  
Brasile  
Bulgarie  
Cambodge  
Canada  
Chili  
Chypre  
Colombie  
Corée du Sud  
Costa Rica  
Côte d'Ivoire  
Croatie  
Danemark  
Egypte  
Émirats Arabes Unis  
Estonie  
Fidji  
Finlande  
Géorgie  
Grèce  
Guatemala  
Honduras  
Indonésie  
Iran  
Irlande  
Islande  
Israël  
Jordanie  
Kazakhstan  
Kenya  
Kirghizistan  
Laos  
Lettonie  
Liban  
Lituanie  
Macédoine  
Malaisie  
Malawi  
Maroc  
Mexique  
Moldavie  
Myanmar  
Nicaragua  
Nouvelle Calédonie  
Nouvelle Zélande  
Pakistan  
Panama  
Papule Nouvelle Guinée  
Paraguay  
Pérou  
République Slovaque  
République Tchèque  
Russie  
Serbie  
Slovénie  
Sri Lanka  
Suède  
Tagikistan  
Thaïlande  
Turkmenistan  
Turquie  
Ukraine  
Ouzbékistan  
Vietnam  
Yémen  
Zimbabwe

## SIÈGE ET USINES

### CHIORINO S.p.A.

Via S. Agata, 9  
I-13900 Biella, Italie  
Tel. +39 015 8489 1  
Fax +39 015 849 61 61  
chiorino@chiorino.com  
www.chiorino.com

UNI EN ISO 9001:2015  
UNI EN ISO 14001:2015  
OHSAS 18001:2007  
EMAS



RENSEIGNEMENTS TECHNIQUE  
SERVICE D'INSTALLATION  
ASSISTANCE APRÈS VENTE

